

GEBERIT AQUACLEAN 4000

 **GEBERIT**

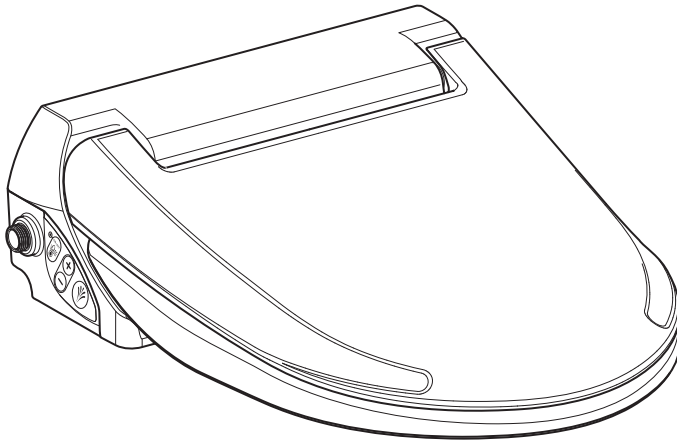

# BEDIENUNGSANLEITUNG



965.452.00.0(03)



# Inhaltsverzeichnis

---

<b>Zu Ihrer Sicherheit.....</b>	<b>5</b>
Für wen ist das Produkt geeignet? .....	5
Wie ist das Produkt einzusetzen? .....	5
Was sollten Sie vermeiden? .....	5
Missbräuchliche Verwendung .....	5
Allgemeine Sicherheitshinweise .....	6
Erklärung zu Warnhinweisen .....	7
Übersicht über die Symbole am Produkt .....	7
<b>Registrieren Sie Ihr Gerät .....</b>	<b>8</b>
<b>Lernen Sie das Gerät kennen.....</b>	<b>9</b>
Über Geberit AquaClean Geräte .....	9
Funktionsübersicht .....	9
Das Gerät auf einen Blick.....	10
<b>Das Bedienkonzept .....</b>	<b>11</b>
Über das Bedienkonzept .....	11
Seitliches Bedienfeld .....	11
Status-LED am seitlichen Bedienfeld .....	11
Absenkautomatik für WC-Sitzring und WC-Deckel .....	12
<b>So bedienen Sie das Gerät.....</b>	<b>12</b>
Analdusche benutzen .....	12
Heizfunktion Warmwasserspeicher ein- bzw. ausschalten .....	12
<b>Passen Sie den Duschvorgang Ihren Bedürfnissen an.....</b>	<b>13</b>
Duschstrahlstärke einstellen .....	13
<b>Gerät reinigen und entkalken.....</b>	<b>14</b>
Pflegeanleitung.....	14
Allgemeine Reinigungsempfehlung .....	14
Gezielte Desinfektion .....	14
Geeignete Reinigungsmittel und Reinigungsgeräte .....	15
Pflegehinweise für glatte Oberflächen.....	17
Pflegehinweise für Sanitärkeramiken .....	17

Pflegehinweise für WC-Sitz .....	18
WC-Deckel, WC-Sitzring und Gehäuse reinigen .....	18
Duschdüse reinigen .....	20
Korbfilter reinigen oder austauschen .....	22
Ausgleichspuffer ersetzen .....	23
Warmwasserspeicher entleeren .....	23
<b>So beheben Sie Störungen .....</b>	<b>24</b>
Das Dusch-WC ist ohne Funktion .....	24
Sonstige Funktionsfehler .....	26
<b>Nachhaltigkeit .....</b>	<b>28</b>
Geberit Gruppe und Nachhaltigkeit .....	28
Ecodesign – Ökobilanz .....	28
Ökotipps .....	28
<b>Entsorgung .....</b>	<b>29</b>
Entsorgung von Elektro- und Elektronik-Altgeräten .....	29
<b>Endkundengarantie .....</b>	<b>30</b>
<b>Technische Daten und Konformität .....</b>	<b>31</b>
Technische Daten .....	31
Vereinfachte EU-Konformitätserklärung .....	31

# Zu Ihrer Sicherheit

---

## **Für wen ist das Produkt geeignet?**

Das Geberit AquaClean Dusch-WC ist in seiner Funktion als WC für alle Altersgruppen geeignet. Reinigung und Instandhaltungsarbeiten dürfen von Kindern nur unter Beaufsichtigung durchgeführt werden.

## **Wie ist das Produkt einzusetzen?**

Das Produkt ist für folgende Verwendungszwecke und Einsatzbereiche geeignet:

- In der Benutzung als Dusch-WC:
  - zur Reinigung des Analbereichs
- Zur Installation im geheizten Innenbereich
- Zum Anschluss an das Trinkwassersystem
- Zum Betrieb mit Wasser aus Umkehrosmoseanlagen

## **Was sollten Sie vermeiden?**

Das Produkt ist für folgende Verwendungen nicht bestimmt:

- Einsatz von aggressiven und scheuernden Reinigungsmitteln, die die Oberfläche beschädigen können
- Platzieren von Lasten und Gegenständen auf dem WC-Deckel
- Stehen auf dem WC-Deckel oder dem WC-Sitzring

## **Missbräuchliche Verwendung**

Bei missbräuchlicher Verwendung übernimmt Geberit keine Haftung für die Folgen.

## Allgemeine Sicherheitshinweise

Die nachfolgenden Sicherheitshinweise gelten über den gesamten Lebenszyklus des Produkts:

- Lesen Sie die Bedienungsanleitung vor der ersten Benutzung, um sich mit dem Gebrauch des Produkts vertraut zu machen.
- Bewahren Sie die Bedienungsanleitung zum späteren Nachschlagen auf.
- Benutzen Sie das Gerät nicht, wenn es beschädigt ist. Trennen Sie das Gerät falls möglich vom Netz, und kontaktieren Sie den Geberit Kundendienst.
- Öffnen Sie das Gerät nicht. Es enthält keine vom Benutzer zu wartenden oder zu reparierenden Komponenten.
- Nehmen Sie keine Veränderungen oder Zusatzinstallationen vor. Bei Modifikationen besteht Lebensgefahr.
- Reparaturen dürfen nur mit Originalersatzteilen und nur durch autorisierte Fachkräfte ausgeführt werden.
- Es dürfen nur Originalzubehöerteile eingesetzt werden.
- Bedienung und Wartung dürfen nur so weit durch den Betreiber oder Benutzer ausgeführt werden wie in dieser Bedienungsanleitung beschrieben.
- Immer die aktuelle Version der Montageanleitung für die Montage verwenden, falls das Geberit AquaClean demontiert wurde (z. B. für einen Umzug).
- Das Geberit AquaClean nur an Netzspannung gemäss Typenschild anschliessen.
- Beachten Sie bezüglich des Umgangs mit Reinigungs- und Entkalkungsmitteln stets die Herstellerangaben.

---

**i** Dieses Dokument enthält an verschiedenen Stellen Warnhinweise. Warnhinweise sind handlungs- und situationsabhängige Sicherheitshinweise. Sie warnen vor spezifischen Gefahren.

---

**i** Diese Anleitung entspricht dem technischen Stand des Geräts zum Zeitpunkt der Drucklegung. Änderungen im Sinne der Weiterentwicklung bleiben vorbehalten.

Eine aktuelle Version dieses und weiterer Dokumente steht Ihnen online zur Verfügung: [www.geberit.com](http://www.geberit.com).

## Erklärung zu Warnhinweisen

Warnhinweise sind an den Orten platziert, an denen die Gefahren auftreten können.

Warnhinweise sind wie folgt aufgebaut:



### **WARNUNG**

#### **Art und Quelle der Gefahr**

Mögliche Folgen bei Nichtbeachtung der Gefahr.

- ▶ Massnahmen zur Vermeidung der Gefahr.

Folgende Signalwörter werden verwendet, um auf Restgefahren in Warnhinweisen und auf wichtige Informationen hinzuweisen.

Symbol	Signalwort und Bedeutung
	<b>GEFAHR</b> Das Signalwort bezeichnet eine Gefährdung mit einem hohen Risikograd, die, wenn sie nicht vermieden wird, den Tod oder eine schwere Verletzung zur Folge hat.
	<b>ACHTUNG</b> Das Signalwort kennzeichnet eine Gefährdung, die, wenn sie nicht vermieden wird, einen Sachschaden zur Folge haben kann.
	Nur mit Symbol gekennzeichnet. Weist auf eine wichtige Information hin.

## Übersicht über die Symbole am Produkt

Symbol	Bedeutung
	Die Sicherheitshinweise und die Bedienungs-/ Betriebsanleitung vor Inbetriebnahme des Produkts lesen.
	Lebensgefahr durch elektrischen Schlag

# Registrieren Sie Ihr Gerät

---

## Garantieregistrierung

Verlängern Sie kostenfrei die Garantiezeit Ihres Geberit AquaClean. Registrieren Sie sich dafür innerhalb von 90 Arbeitstagen ab Installationsdatum.



Im dritten Jahr der Garantiezeit übernimmt Geberit bei Material- oder Produktionsfehlern die kostenlose Lieferung von Ersatzteilen, sofern das Produkt von einem Sanitärfachbetrieb installiert und in Betrieb genommen wurde.

Per Computer:

<http://www.geberit-aquaclean.com/registration>

Per Post:

Füllen Sie die beiliegende Garantiekarte aus, und schicken Sie sie uns zu.

Per Smartphone oder Tablet:





# Lernen Sie das Gerät kennen

---

## Über Geberit AquaClean Geräte

Ein Geberit AquaClean Gerät ist ein WC mit integrierter Duschfunktion. Das Gerät erfüllt auch alle Funktionen eines herkömmlichen WCs. Weitere Funktionen sind abhängig von der Ausführung Ihres Produkts.

## Funktionsübersicht

Hygienefunktionen:

- Pflegende Reinigung mit Wasser im Analbereich
- Automatische Reinigung der Dushdüse vor und nach jedem Duschvorgang

Komfortfunktionen:

- Wählbare Duschstrahlstärke
- WC-Sitzring und WC-Deckel mit SoftClosing
- Seitliches, ergonomisches Bedienfeld

Reinigung und Pflege:

- Abnehmbarer WC-Deckel

## Das Gerät auf einen Blick

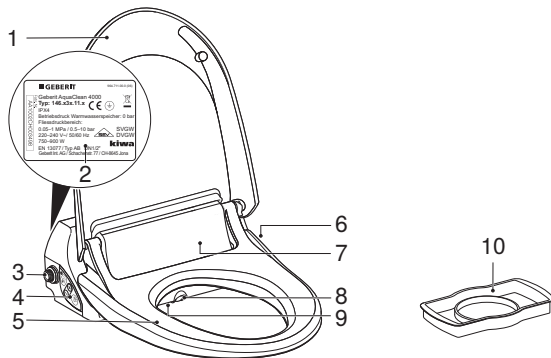

- 1 WC-Deckel
- 2 Typenschild mit Seriennummer
- 3 Korbfilter
- 4 Seitliches Bedienfeld mit Status-LED
- 5 WC-Sitzring
- 6 Netzkabel mit Stecker
- 7 Benutzererkennung
- 8 Duscharm mit Dushdüse
- 9 Ablassschraube
- 10 Spritzschutz

# Das Bedienkonzept

## Über das Bedienkonzept

Das Geberit AquaClean Dusch-WC kann über das seitliche Bedienfeld bedient werden.

## Seitliches Bedienfeld

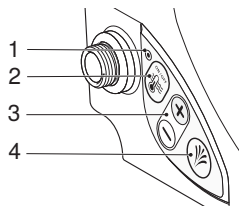

- 1 LED-Anzeige Warmwasserspeicher
- 2 Taste <Heizfunktion Warmwasserspeicher>: Energiesparmodus/ON/OFF
- 3 Tasten <+>/<->: Duschstrahlstärke erhöhen oder verringern
- 4 Taste <Dusche>: Dusche starten und stoppen

## Status-LED am seitlichen Bedienfeld

LED	Bedeutung
Blinkt blau (Umschaltung auf Energiesparmodus)	<b>Energiesparmodus</b> Im Energiesparmodus (Werkseinstellung) schaltet die Heizung erst bei der Aktivierung der Benutzererkennung ein. Die Aufheizzeit beträgt 2 bis 3 Minuten.
Leuchtet blau	<b>ON</b> Heizung ist eingeschaltet.
Leuchtet nicht	<b>OFF</b> Heizung ist ausgeschaltet, oder Energiesparmodus ist eingeschaltet und die Benutzererkennung nicht aktiviert.
Blinkt rot	Störungsmeldung → siehe „So beheben Sie Störungen“, Seite 24

## Absenkautomatik für WC-Sitzring und WC-Deckel

- i** Dämpfer federn WC-Sitzring und WC-Deckel geräuschlos ab und sorgen für ein langsames Schliessen. Das Öffnen funktioniert wie bei einem herkömmlichen WC-Sitzring und WC-Deckel.

- ▶ WC-Sitzring und WC-Deckel nicht von Hand herunterdrücken. Es schadet den Dämpfern.

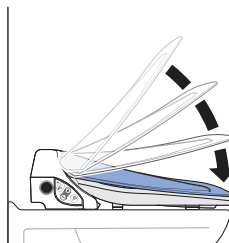

## So bedienen Sie das Gerät

### Analdusche benutzen

#### Voraussetzung

- Sie sitzen auf dem WC-Sitzring.

- ▶ Drücken Sie einmal kurz die Taste <Dusche> am seitlichen Bedienfeld.

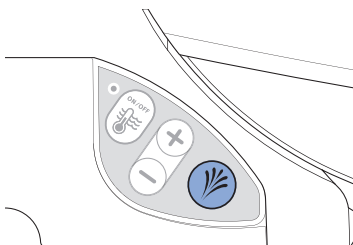

#### Ergebnis

- ✓ Der Duschvorgang startet und stoppt nach 20 Sekunden.

- i** Durch erneutes Drücken der Taste <Dusche> können Sie den Duschvorgang vorzeitig beenden.

### Heizfunktion

#### Warmwasserspeicher ein- bzw. ausschalten

- ▶ Drücken Sie wiederholt die Taste <Heizfunktion Warmwasserspeicher>, bis die LED am Bedienfeld den gewünschten Status anzeigt (Energiesparmodus/ON/OFF).

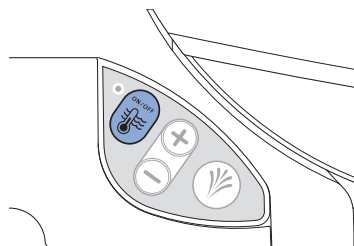

#### Ergebnis

- ✓ Die LED am Bedienfeld zeigt an, ob die Heizfunktion des Warmwasserspeichers ein- beziehungsweise ausgeschaltet ist oder auf Benutzererkennung (Energiesparmodus) steht. → Siehe „Status-LED am seitlichen Bedienfeld“, Seite 11.

# Passen Sie den Duschvorgang Ihren Bedürfnissen an

---

## Duschstrahlstärke einstellen

### Voraussetzung

- Der Duschvorgang läuft gerade.

- ▶ Drücken Sie die Taste <+>, um die Duschstrahlstärke zu erhöhen. Drücken Sie die Taste <->, um die Duschstrahlstärke zu verringern.

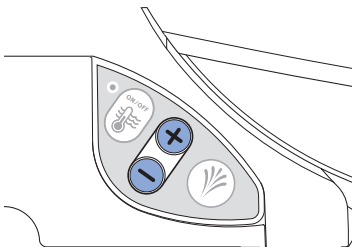

---

### Ergebnis

- ✓ Der Duschstrahl wird stärker bzw. schwächer.

- i** Sie können die Duschstrahlstärke in 5 Stufen einstellen.

# Gerät reinigen und entkalken

---

## Pflegeanleitung

Sie haben sich für ein Produkt mit einer hochwertigen Oberfläche entschieden. Bitte beachten Sie die nachfolgenden Pflegehinweise.

Der Hersteller übernimmt keine Haftung für Produktschäden, die durch falsche Pflege und Handhabung entstehen.

## Allgemeine Reinigungsempfehlung

Die Einhaltung der Reinigungsintervalle garantiert, dass das Dusch-WC einwandfrei funktioniert. Die Reinigungstätigkeiten dürfen nur mit den geeigneten Reinigungsmitteln und Reinigungsgeräten durchgeführt werden. → Siehe „Geeignete Reinigungsmittel und Reinigungsgeräte“, Seite 15.

Reinigungsintervall	Reinigungstätigkeit
Täglich	<ul style="list-style-type: none"><li>▶ Wassertropfen mit einem weichen, fusselfreien Tuch entfernen, um Kalkflecken zu vermeiden.</li></ul>
Wöchentlich	<ul style="list-style-type: none"><li>▶ WC-Keramik mit Geberit AquaClean Reinigungsmittel reinigen. → Siehe „Pflegehinweise für Sanitärkeramiken“, Seite 17.</li><li>▶ Alle Oberflächen und Ecken gründlich reinigen. → Siehe „WC-Deckel, WC-Sitzring und Gehäuse reinigen“, Seite 18.</li><li>▶ Duschküpe prüfen und bei Bedarf reinigen. → Siehe „Duschküpe reinigen“, Seite 20.</li><li>▶ Duschküpe unter fließendem Wasser ausspülen, um Fremdstoffe zu entfernen.</li></ul>

## Gezielte Desinfektion

Eine Desinfektion ist nur nötig, wenn eine konkrete Ansteckungsgefahr durch Krankheitserreger gegeben ist. Ansonsten die empfohlenen Reinigungsintervalle einhalten und die angegebenen Reinigungstätigkeiten durchführen. → Siehe „Allgemeine Reinigungsempfehlung“.

---

## ACHTUNG

### Aggressive Desinfektionsmittel

Eine Desinfektion durch aggressive Desinfektionsmittel kann zu Oberflächenschäden führen.

- ▶ Ausschliesslich Desinfektionsmittel auf Alkoholbasis einsetzen, die auch für die Hand- und Hautdesinfektion geeignet sind.
- ▶ Sicherheitshinweise des Herstellers im Umgang mit gefährlichen Stoffen beachten.

Desinfektionsart	Desinfektionsvorgang
<b>Nasse Wischdesinfektion</b> Anzuwenden auf glatten Oberflächen, die abgerieben werden können	<ul style="list-style-type: none"><li>▶ Oberflächen komplett mit Desinfektionsmittel benetzen.</li><li>▶ Desinfektionsmittel gemäss Herstellerangaben einwirken lassen.</li><li>▶ Oberflächen anschliessend mit Einmaltüchern abreiben.</li></ul>

---

## Geeignete Reinigungsmittel und Reinigungsgeräte

---

## ACHTUNG

### Aggressive Entkalkungsmittel

Ungeeignete Entkalkungsmittel können zu Geräteschäden führen.

- ▶ Zur Entkalkung ausschliesslich Geberit AquaClean Entkalkungsmittel verwenden.
- ▶ Kapitel Gerät entkalken beachten.

---

## ACHTUNG





### Aggressive und scheuernde Reinigungsmittel



Eine Reinigung durch aggressive und scheuernde Reinigungsmittel kann zu Oberflächenschäden führen.

- ▶ Geberit AquaClean Reinigungsmittel verwenden.
- ▶ Reinigungs- und Pflegehinweise beachten.

Es wird empfohlen, das Geberit AquaClean Reinigungsset zu verwenden, denn es enthält ein Reinigungsmittel, das gebrauchsfertig und optimal auf alle Geberit AquaClean Oberflächen abgestimmt ist.

Empfohlene Eigenschaften für geeignete Reinigungsmittel und geeignete Reinigungsgeräte zur optimalen Ausführung der jeweiligen Reinigungstätigkeiten:

Symbol	Eigenschaften geeigneter Reinigungsmittel
	Hautverträglich
	Schwach sauer, zum Beispiel verdünnte Zitronensäure
	Schwach schaubildend
	Flüssig
	Wasserverdünnbar

Symbol	Geeignete Reinigungsgeräte
	Weiche, feinporige Schwämme
	Staubfreie, weiche und fusselne Tücher
	WC-Bürste



## Pflegehinweise für glatte Oberflächen

Alle glatten Oberflächen lassen sich mit Wasser und einem flüssigen, hautfreundlichen, milden Reinigungsmittel hygienisch reinigen.

- i** Aggressive und scheuernde Reinigungsmittel können die Oberfläche beschädigen. Setzen Sie ausschliesslich flüssige, hautfreundliche, milde Reinigungsmittel ein. Das Geberit AquaClean Reinigungsset (Art.-Nr. 242.547.00.1) enthält ein Reinigungsmittel, das gebrauchsfertig und optimal auf alle Geberit AquaClean Oberflächen abgestimmt ist.

## Pflegehinweise für Sanitärkeramiken

- Verwenden Sie handelsübliche Reinigungsmittel nur unter Beachtung der entsprechenden Herstellerangaben.
- Achten Sie darauf, dass der Sitz der Sanitärkeramik oder der Urinaldeckel während der Einwirkzeit von Reinigungsmitteln geöffnet oder demontiert ist.
- Verwenden Sie chlorhaltige, schleifende oder scheuernde Reinigungsmittel ausschliesslich bei starken Ablagerungen.
- Verwenden Sie keine scharfen oder spitzen Gegenstände zur Reinigung.

Verschmutzung	Pflegemassnahmen
Für die tägliche Reinigung	<ul style="list-style-type: none"><li>▶ Verwenden Sie flüssige, milde Reinigungsmittel und Wasser.</li><li>▶ Trocknen Sie die Oberfläche mit einem weichen, fusselfreien Tuch ab.</li></ul>
Bei hartnäckigen Verschmutzungen	<ul style="list-style-type: none"><li>▶ Verwenden Sie generell für Sanitärkeramiken geeignete Reinigungsmittel oder eine milde Scheuermilch.</li><li>▶ Entfernen Sie vorhandene Kalkablagerungen mit einem milden Essigreiniger.</li><li>▶ Reinigen Sie die Oberfläche mit Wasser.</li><li>▶ Trocknen Sie die Oberfläche mit einem weichen, fusselfreien Tuch ab.</li></ul>
Bei starken Ablagerungen	<p>Organische Ablagerungen (braune bis schwarze Färbung):</p> <ul style="list-style-type: none"><li>▶ Reinigen Sie die betreffenden Stellen mit einem handelsüblichen Chlorreiniger. Beachten Sie dazu die Herstellerangaben des Reinigungsmittels. Die Einwirkzeit des Chlorreinigers darf jedoch maximal 2 h betragen.</li><li>▶ Reinigen Sie die Oberfläche mit Wasser.</li><li>▶ Trocknen Sie die Oberfläche mit einem weichen, fusselfreien Tuch ab.</li></ul> <p>Silikatablagerungen (graue Färbung):</p> <ul style="list-style-type: none"><li>▶ Benetzen Sie ein Mikrofaserstuch mit handelsüblichem Glaskeramikreiniger.</li><li>▶ Reinigen Sie die betreffenden Stellen mit kreisenden Bewegungen. Silikatablagerungen sind sehr resistent, dadurch können mehrere Reinigungsdurchgänge erforderlich sein.</li><li>▶ Reinigen Sie die Oberfläche mit Wasser.</li><li>▶ Trocknen Sie die Oberfläche mit einem weichen, fusselfreien Tuch ab.</li></ul>

## Pflegehinweise für WC-Sitz

Beachten Sie Folgendes bei der Reinigung des WC-Sitzes:

- Achten Sie darauf, dass der WC-Sitz während der Einwirkzeit von Reinigungsmitteln geöffnet oder demontiert ist.
- Verwenden Sie keine chlor- oder säurehaltigen sowie ätzenden Reinigungsmittel.
- Verwenden Sie keine schleifenden oder scheuernden Reinigungsmittel.
- Verwenden Sie keine scharfen oder spitzen Gegenstände zur Reinigung.
- Verwenden Sie flüssige, milde Reinigungsmittel und Wasser.
- Verwenden Sie ein weiches, fusselfreies Tuch.
- Entfernen Sie lösungsmittelhaltige Substanzen umgehend.

## WC-Deckel, WC-Sitzring und Gehäuse reinigen

- i** Achten Sie darauf, die Oberflächen nicht zu zerkratzen. Legen Sie die Komponenten stets auf einer weichen, nicht kratzenden Unterlage ab.

- 1** Sprühen Sie die Oberflächen mit Geberit AquaClean Reinigungsmittel ein. Wischen Sie die Oberflächen mit einem weichen, fusselfreien Tuch feucht ab.

- 2** Öffnen Sie den Deckel, und drehen Sie die Deckelsicherung nach oben.



- 3** Heben Sie den WC-Deckel ab, und ziehen Sie ihn vom rechten Scharnierbolzen.

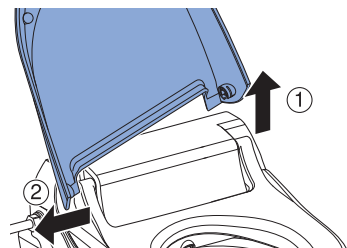

- 4** Ziehen Sie den linken Scharnierbolzen heraus und den WC-Sitzring etwas nach vorne.

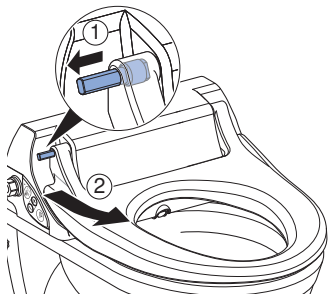

- 5** Ziehen Sie den WC-Sitzring vom rechten Scharnierbolzen und entfernen Sie ihn.

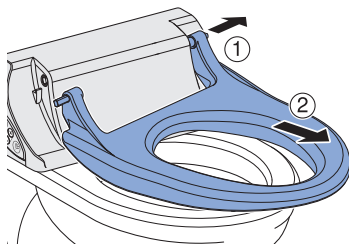

- 6** Sprühen Sie den WC-Deckel und den WC-Sitzring mit Geberit AquaClean Reinigungsmittel ein. Wischen Sie die Oberflächen mit einem weichen, fusselfreien Tuch feucht ab.

- 7** Trocknen Sie alle Oberflächen anschließend mit einem weichen, fusselfreien Tuch ab.

- 8** Schieben Sie den gereinigten WC-Sitzring auf den rechten Scharnierbolzen.

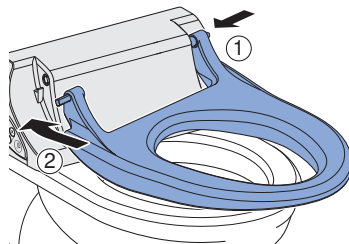

- 9** Drücken Sie den linken Scharnierbolzen hinein, und lassen Sie ihn durch Drehen einrasten.

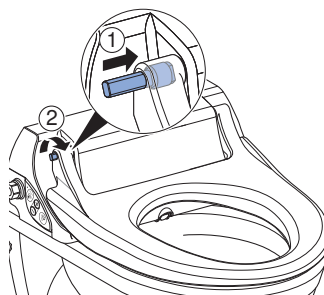

- 10** Schieben Sie den gereinigten WC-Deckel auf den linken Scharnierbolzen, und setzen Sie ihn auf der rechten Seite wieder ein.

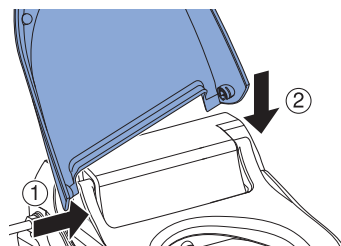

- 11** Drehen Sie die Deckelsicherung nach unten, und schliessen Sie den WC-Deckel.

## Dushdüse reinigen

- i**
- Zur Reinigung ein weiches, fusselfreies Tuch benutzen.
  - Geberit AquaClean Reinigungsmittel ist für alle Oberflächen des Geräts besonders gut geeignet.

**1** Klappen Sie den WC-Deckel und den WC-Sitzring hoch.

**2** Drücken Sie gleichzeitig die Tasten <+> und <-> oder die Tasten <+> und <Dusche> auf dem seitlichen Bedienfeld.

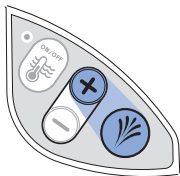
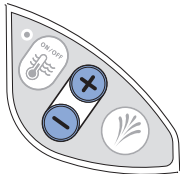

- ✓ Der Duscharm fährt aus, ohne Wasser zu spritzen.

**3** Halten Sie den Duscharm fest, und ziehen Sie die Dushdüse nach vorne zur Reinigung und Entkalkung ab. Achten Sie stets darauf, die Dushdüse gerade zum Duscharm zu bewegen.

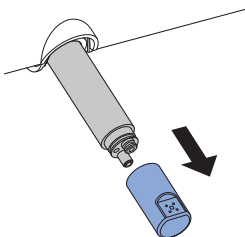

**4** Ersetzen Sie die Dushdüse, falls sie sich nicht mehr vollständig reinigen und entkalken lässt.

**5** Sprühen Sie den Duscharm mit Geberit AquaClean Reinigungsmittel ein. Spülen Sie ihn anschließend mit warmem Wasser gründlich ab.

**6** Trocknen Sie die Dushdüse sorgfältig.

- ✓ Drücken Sie gleichzeitig die Tasten <+> und <-> oder die Tasten <+> und <Dusche> auf dem seitlichen Bedienfeld.

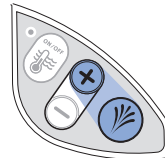
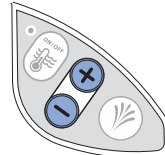

Der Duscharm fährt zurück in die Ausgangsposition.

**7** Reinigen Sie die Öffnung des Duscharms.

- 
- 8** Drücken Sie gleichzeitig die Tasten <+> und <-> oder die Tasten <+> und <Dusche> auf dem seitlichen Bedienfeld.

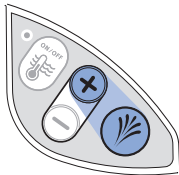
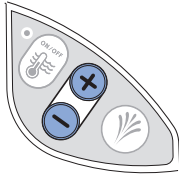

- ✓ Der Duscharm fährt aus, ohne Wasser zu spritzen.

- 
- 9** Montieren Sie die Dushdüse.

- 10** Drücken Sie gleichzeitig die Tasten <+> und <-> oder die Tasten <+> und <Dusche> auf dem seitlichen Bedienfeld.

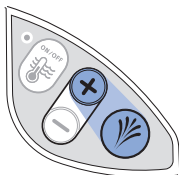
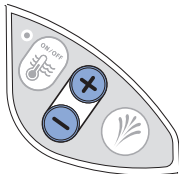

- ✓ Der Duscharm fährt vollständig ein. Der Reinigungsvorgang ist abgeschlossen.

## Korbfilter reinigen oder austauschen

- 1 Eckventil schliessen.

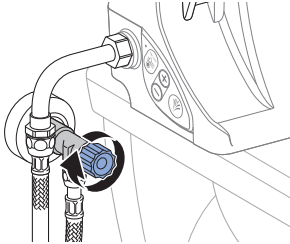

- 2 Anschlussbogen lösen und Restwasser in Auffanggefäss leeren.

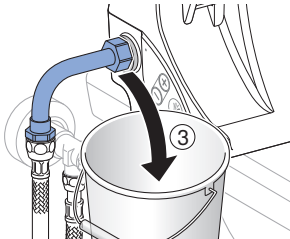
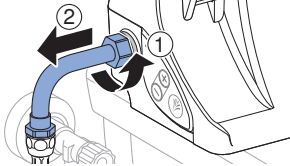

- 3 Korbfilter entfernen.

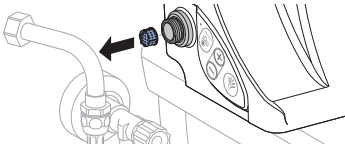

- 4 Korbfilter reinigen und entkalken.

- 5 Korbfilter einsetzen.

- 6 Anschlussbogen anschrauben.

- 7 Eckventil öffnen.

## Ausgleichspuffer ersetzen

**i** Falls die Ausgleichspuffer nicht gleichmässig auf der WC-Keramik aufliegen, kann das Dusch-WC beschädigt werden.

**1** Klappen Sie den WC-Deckel und den WC-Sitzring auf.

**2** Entfernen Sie beschädigte Ausgleichspuffer.

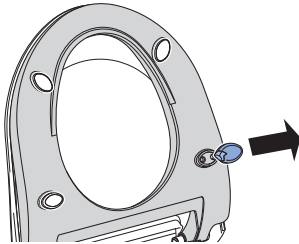

**3** Setzen Sie passende Ausgleichspuffer ein.

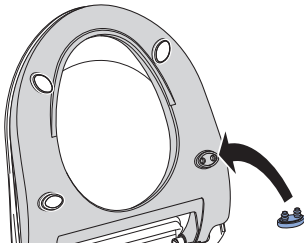

### Ergebnis

✓ Die Ausgleichspuffer liegen gleichmässig auf der WC-Keramik auf.

## Warmwasserspeicher entleeren

**i** Falls Sie das Geberit AquaClean 4000 über einen längeren Zeitraum nicht verwenden (z. B. bei Urlaub), sollten Sie den Warmwasserspeicher entleeren.

**i** Sobald Sie das Geberit AquaClean 4000 wieder in Betrieb nehmen, füllt sich der Warmwasserspeicher automatisch mit Wasser.

### Voraussetzung

- Das Eckventil ist geschlossen.
- Der Netzstecker ist ausgesteckt.

**1** Ablassschraube mit einem kurzen Schraubendreher eine Viertelumdrehung aufdrehen.

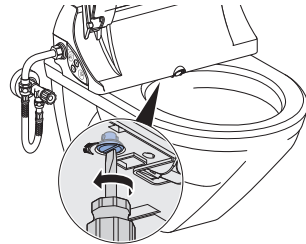

✓ Wasser des Warmwasserspeichers läuft in die WC-Keramik ab.

**2** Ablassschraube zudrehen.

# So beheben Sie Störungen

---

## Das Dusch-WC ist ohne Funktion

Die nachfolgende Tabelle hilft Ihnen bei der Fehlersuche, wenn das Dusch-WC keine Funktion aufweist.

---



### **GEFAHR**

#### **Elektrischer Schlag**

Unsachgemäss durchgeführte Wartungsarbeiten und Störungsbehebungen können zu schweren Verletzungen und zum Tod führen.

- ▶ Bei Fehlfunktionen muss das Gerät umgehend über den Netzschalter ausgeschaltet und der Kundendienst kontaktiert werden.
  - ▶ Elektroinstallationen am Gerät dürfen nur durch ausgebildete Elektrofachkräfte durchgeführt werden.
  - ▶ Auf- und Umrüstungen am Gerät dürfen nur durch ausgebildetes Fachpersonal vorgenommen werden.
- 



Das Dusch-WC kann auch im Störfall als normales WC benutzt werden. Der Duscharm muss vollständig eingefahren sein. Die WC-Spülung lösen Sie wie gewohnt durch die Betätigungstasten aus.



Problembeschreibung	Ursache	Fehlerbehebung
Die Sicherung oder der Fehlerstromschutzschalter im elektrischen Verteiler löst einmalig aus.	Störung aufgetreten	<ul style="list-style-type: none"> <li>▶ Sicherung im elektrischen Verteiler ersetzen oder zurücksetzen.</li> <li>▶ Fehlerstromschutzschalter im elektrischen Verteiler zurücksetzen.</li> </ul> <hr/> <p><b>Ergebnis</b></p> <ul style="list-style-type: none"> <li>✓ Das Gerät initialisiert sich nach dem Einschalten neu. Eine Benutzung des Geräts löst keine Sicherung oder keinen Fehlerstromschutzschalter aus.</li> </ul>
Die Sicherung oder der Fehlerstromschutzschalter im elektrischen Verteiler löst bei der Benutzung des Geräts wiederholt aus.	Gerät defekt	<ul style="list-style-type: none"> <li>▶ Sicherung oder Fehlerstromschutzschalter im elektrischen Verteiler ersetzen oder zurücksetzen.</li> <li>▶ Netzstecker ausstecken (falls vorhanden).</li> <li>▶ Kundendienst kontaktieren.</li> </ul>
Das Produkt hat einen unbekanntem technischen Defekt.	Störung aufgetreten	<ul style="list-style-type: none"> <li>▶ Sicherung oder Fehlerstromschutzschalter im elektrischen Verteiler auslösen.</li> <li>▶ Netzstecker ausstecken (falls vorhanden).</li> <li>▶ Kundendienst kontaktieren.</li> <li>▶ Stromversorgung durch eine Fachkraft prüfen lassen.</li> </ul>

## Sonstige Funktionsfehler

Die nachfolgende Tabelle hilft Ihnen bei der Fehlersuche, wenn einzelne Funktionen des Dusch-WCs ausgefallen sind.

**i** Das Dusch-WC kann auch im Störfall als normales WC benutzt werden. Der Duscharm muss vollständig eingefahren sein. Die WC-Spülung lösen Sie wie gewohnt durch die Tasten am Spülkasten aus.

**i** Sollte das Gerät defekt sein, schalten Sie es über den Netzschalter aus.

Problembeschreibung	Ursache	Fehlerbehebung
Duschtemperatur ist zu niedrig.	Heizung nicht eingeschaltet	▶ Heizfunktion Warmwasserspeicher am seitlichen Bedienfeld auf ON setzen. → Siehe „Heizfunktion Warmwasserspeicher ein- bzw. ausschalten“, Seite 12
	Aufheizzeit bei Heizung im Energiesparmodus zu kurz	▶ Heizfunktion Warmwasserspeicher am seitlichen Bedienfeld auf ON setzen. → Siehe „Heizfunktion Warmwasserspeicher ein- bzw. ausschalten“, Seite 12
Duschstrahl ist zu schwach, oder es spritzt überhaupt kein Wasser.	Strahlstärke zu niedrig eingestellt	▶ Strahlstärke erhöhen. → Siehe „Duschstrahlstärke einstellen“, Seite 13
	Duschküuse verstopft oder verkalkt	▶ Duschküuse reinigen oder austauschen. → Siehe „Duschküuse reinigen“, Seite 20
	Korbfilter verstopft oder verkalkt	▶ Korbfilter reinigen oder austauschen. → Siehe „Korbfilter reinigen oder austauschen“, Seite 22
Duscharm fährt nicht zurück.	Stromversorgung unterbrochen	▶ Stromversorgung wiederherstellen. Duscharm fährt automatisch zurück.
	WC-Aufsatz defekt	▶ Netzstecker ziehen und Kundendienst kontaktieren.
Absenkautomatik funktioniert nicht.	Hydraulik defekt	▶ Kundendienst kontaktieren.
Wasser rinnt aus dem Sicherheitsüberlauf links neben dem Duscharm.	Magnetventil defekt	▶ Netzstecker ziehen, Eckventil schließen und Kundendienst kontaktieren.
	Niveausonde defekt	
	Steuerung defekt	

Problembeschreibung	Ursache	Fehlerbehebung
WC-Sitz wackelt.	Ausgleichspuffer fehlt	▶ Neue Ausgleichspuffer montieren. → Siehe „Ausgleichspuffer ersetzen“, Seite 23
	Ausgleichspuffer „Standard“ montiert	▶ Ausgleichspuffer „Standard“ durch Ausgleichspuffer „erhöht“ ersetzen. → Siehe „Ausgleichspuffer ersetzen“, Seite 23
LED blinkt rot: einmal alle 2 Sekunden.	Temperatursensor defekt	▶ Kundendienst kontaktieren.
LED blinkt rot: zweimal alle 2 Sekunden.	Eckventil geschlossen	▶ Eckventil öffnen. → Siehe „Korbfilter reinigen oder austauschen“, Seite 22
	Korbfilter verstopft oder verkalkt	▶ Korbfilter reinigen oder austauschen → Siehe „Korbfilter reinigen oder austauschen“, Seite 22
LED blinkt rot: dreimal alle 2 Sekunden.	Duscharm blockiert	▶ Öffnung des Duscharsms kontrollieren. ▶ Position Dushdüse kontrollieren, Düse korrekt aufstecken. ▶ Kundendienst kontaktieren.
LED blinkt rot: viermal alle 2 Sekunden.	Wasser ist wärmer als 45 °C. Schutztemperaturbegrenzer hat ausgelöst.	▶ Kundendienst kontaktieren.
LED blinkt rot: fünfmal alle 2 Sekunden.	Wasserpumpe funktioniert nicht mehr richtig oder ist defekt.	▶ Kundendienst kontaktieren.

2 / 2

# Nachhaltigkeit

---

## Geberit Gruppe und Nachhaltigkeit

Als europäischer Marktführer in der Sanitärbranche steht Geberit für Wassersparen, Ressourceneffizienz und nachhaltiges Bauen. Die Gruppe beweist seit Jahrzehnten, dass eine langfristig erfolgreiche Geschäftstätigkeit mit umweltfreundlichem und sozialem Handeln vereinbar ist. Eine nachhaltig ausgerichtete Unternehmensführung hilft, gleichzeitig Kosten zu sparen und Risiken zu minimieren. Geberit will dabei für Kunden, Lieferanten und andere Partner Vorbild sein und Massstäbe setzen. Dazu gehören wassersparende und nachhaltige Produkte, eine sichere, umweltfreundliche und ressourceneffiziente Produktion, eine Beschaffung und Logistik mit hohen Umwelt- und Ethikstandards sowie gute Arbeitsbedingungen für weltweit über 12 000 engagierte und kompetente Mitarbeitende. Die gesellschaftliche Verantwortung wird unter anderem im Rahmen weltweiter Hilfsprojekte rund um die Kernkompetenz Wasser wahrgenommen.

## Ecodesign – Ökobilanz

Die Basis für nachhaltige Produkte ist ein systematischer Innovationsprozess, bei dem möglichst umweltfreundliche Werkstoffe und Funktionsprinzipien gewählt, Risiken minimiert und eine hohe Ressourceneffizienz angestrebt werden. Zu diesem Produkt kann auf Anfrage eine detaillierte Ökobilanz geliefert werden.

## Ökotipps

Das vorliegende Produkt wurde mit grösster Sorgfalt entwickelt, auch in Hinsicht auf den Verbrauch von Energie, Wasser und Ressourcen (siehe auch technische Daten). Sie können den ökologischen Fussabdruck des Produkts reduzieren, indem Sie die folgenden Empfehlungen befolgen:

- Schalten Sie das Gerät aus, wenn Sie in den Urlaub fahren.
- Unterbrechen Sie die Duschfunktion manuell, um so Warmwasser zu sparen.
- Verwenden Sie zur Trocknung wenig Papier.
- Schalten Sie die Heizfunktion des Warmwasserbereiters aus, wenn Sie kein warmes Duschwasser benötigen.
- Verwenden Sie umweltfreundliche Reinigungsmittel.
- Warten Sie das Gerät regelmässig, und behandeln Sie es sorgfältig, um die Lebensdauer zu verlängern.
- Geben Sie defekte Geräte zur fachgerechten Entsorgung an Geberit oder einen bezeichneten Partner zurück.

# Entsorgung

---

## Entsorgung von Elektro- und Elektronik-Altgeräten



Das Symbol der durchgestrichenen Abfalltonne auf Rädern bedeutet, dass Elektro- und Elektronik-Altgeräte nicht im Restmüll entsorgt werden dürfen, sondern einer getrennten Entsorgung zuzuführen sind. Endnutzer sind gesetzlich verpflichtet, Altgeräte zur fachgerechten Entsorgung an öffentliche Entsorgungsträger, an Verreiber oder an Geberit zurückzugeben. Zahlreiche Verreiber von Elektro- und Elektronikgeräten sind zur unentgeltlichen Rücknahme von Elektro- und Elektronik-Altgeräten verpflichtet. Für eine Rückgabe an Geberit ist mit der zuständigen Vertriebs- oder Servicegesellschaft Kontakt aufzunehmen.

Altbatterien und Altakkumulatoren, die nicht vom Altgerät umschlossen sind, sowie Lampen, die zerstörungsfrei aus dem Altgerät entnommen werden können, sind vor der Abgabe an eine Entsorgungsstelle vom Altgerät zu trennen.

Falls personenbezogene Daten im Altgerät gespeichert sind, sind Endnutzer selbst dafür verantwortlich, diese vor der Abgabe an eine Entsorgungsstelle zu löschen.

# Endkundengarantie

---

## Endkundengarantie

Die folgende Endkundengarantie tritt neben die gesetzliche Sachmängelhaftung Ihres Vertragspartners und berührt diese nicht.

Die für den Installationsort des Geberit AquaClean Produkts („Produkt“) zuständige Geberit Gesellschaft („Geberit“) übernimmt für das auf der Garantiekarte mit Seriennummer ausgewiesene Produkt gegenüber dem Endkunden eine Garantie folgenden Inhalts:

1. Geberit garantiert für die Dauer von 3 Jahren („Garantiezeit“), gerechnet ab dem Installationsdatum beim Endkunden, dass das Produkt frei von Material- und Produktionsfehlern ist. Die Garantie hat folgenden Umfang:
  - In den ersten 2 Jahren der Garantiezeit übernimmt Geberit bei Material- oder Produktionsfehlern die kostenlose Instandsetzung oder den kostenlosen Austausch der defekten Teile durch einen von Geberit beauftragten Kundendienst.
  - Im dritten Jahr der Garantiezeit übernimmt Geberit bei Material- oder Produktionsfehlern die kostenlose Ersatzlieferung der defekten Teile an den von Geberit autorisierten Kundendienst, der vom Endkunden mit der Reparatur beauftragt wurde.
2. Weitergehende Ansprüche des Endkunden gegenüber Geberit aus dieser Garantie bestehen nicht.
3. Ansprüche aus der Garantie bestehen nur in folgenden Fällen:
  - Das Produkt wurde von einem Sanitärfachbetrieb oder einem von Geberit autorisierten Kundendienst installiert und in Betrieb genommen.
  - Es wurden keine Änderungen am Produkt vorgenommen, insbesondere keine Teile entfernt, ersetzt oder zusätzliche Installationen angebracht.
  - Der Defekt des Produkts wurde nicht durch dessen unsachgemässe Installation oder dessen unsachgemässen Gebrauch oder durch eine mangelhafte Pflege oder Wartung verursacht.
  - Ansprüche im dritten Jahr der Garantiezeit bestehen nur, falls die beiliegende Garantiekarte vollständig ausgefüllt innerhalb von 90 Arbeitstagen, gerechnet ab Installationsdatum, vom Endkunden an die für den Installationsort zuständige Geberit Gesellschaft zurückgesandt wurde.
4. Die Garantie gilt nur für Installationsorte des Produkts in Ländern, in denen Geberit mit eigener Vertriebsgesellschaft oder über einen Vertriebspartner vertreten ist.
5. Die Garantie untersteht ausschliesslich dem materiellen Recht des Landes, in dem Geberit seinen Geschäftssitz hat. Das Übereinkommen der Vereinten Nationen über Verträge über den internationalen Warenkauf ist ausdrücklich ausgeschlossen. Für Streitigkeiten aus dieser Garantie ist ausschliesslich das Gericht am Sitz von Geberit zuständig.

# Technische Daten und Konformität

## Technische Daten

Nennspannung	230 V AC
Netzfrequenz	50–60 Hz
Leistungsaufnahme	800 W
Leistungsaufnahme Energiesparmodus / bei eingeschalteter Heizung	0,45/5,8 W
Schutzart	IPX4
Schutzklasse	I
Kabellänge	2 m
Funktechnologie	Radarsensor
Frequenzbereich	10,525 GHz
Maximale Ausgangsleistung	-9,5 dBm
Anzahl Druckstufen Duschstrahl	5
Wassertemperatur Werkseinstellung	37 °C
Betriebstemperatur	10–40 °C
Fließdruck	50–1000 kPa
	0,5–10 bar
Mindestfließdruck	50 kPa
	0,5 bar
Fassungsvermögen Warmwasserspeicher	0,9 l
Durchfluss Analdusche	0,9–1,5 l/min
Wassertemperatur Werkseinstellung	37 °C
Duschdauer	20 s
Berechnungsdurchfluss	0,04 l/s
Maximale Belastung WC-Sitz	150 kg

## Vereinfachte EU-Konformitätserklärung

Hiermit erklärt Geberit International AG, dass der Funkanlagentyp Geberit AquaClean 4000 der Richtlinie 2014/53/EU entspricht.

Der vollständige Text der EU-Konformitätserklärung ist unter der folgenden Internetadresse verfügbar: <https://doc.geberit.com/969885000.pdf>.

**(CH) Geberit Vertriebs AG**  
Schachenstrasse 77  
CH-8645 Jona  
T 0848 882 982  
www.geberit-aquaclean.ch

**(DE) Geberit Vertriebs GmbH**  
Kundendienst/Servicestelle  
Theuerbachstrasse 1  
D-88630 Pfullendorf  
T (075 52) 934 10 11  
F (075 52) 934 866  
www.geberit-aquaclean.de

**(AT) Geberit Vertriebs GmbH & Co. KG**  
Geberitstrasse 1  
A-3140 Pottenbrunn / St. Pölten  
T +43 2742 401-500  
www.geberit-aquaclean.at

**(AE) Geberit International Sales AG**  
Dubai Branch  
B702-B705  
Building No. 1  
Dubai Design District  
PO Box  
UAE-282317 Dubai  
T +971 4 204 5477  
F +971 4 204 5497  
www.geberit.ae

**(BE) Geberit nv**  
Ossegemstraat 24  
B-1860 Meise  
T +32 2 252 0111  
F +32 2 251 0867  
www.geberit-aquaclean.be

**(BG) Юнитрейд Интернешънъл ЕООД**  
бул. "Черни връх" 161-А  
1407 София  
T 02/ 968 11 11  
F 02/ 968 10 01  
www.unitrade-bg.com

**(CN) 吉博力(上海)贸易有限公司**  
地址: 上海市嘉定区南翔高科  
技园区惠平路1515号  
邮编: 201802

**(CZ) Geberit spol. s r.o.**  
Sokolovská 2408/222  
190 00 Praha 9  
T +420 547 212 335  
F +420 547 212 340  
www.geberit.cz

**(DK) Geberit A/S**  
Lægårdsvej 26  
DK-8520 Lystrup  
T +45 86 74 10 86  
F +45 86 74 10 98  
www.geberit-aquaclean.dk

**(ES) Geberit, S.A.U.**  
Plaza Europa, 2-4, 6ª planta  
ES-08902 L'Hospitalet del Llobregat (Bar-  
celona)  
T +34 902 170 635  
www.geberit-aquaclean.es

**(FI) Geberit Oy**  
Tahkotie 1  
FI-01530 Vantaa  
P +358 9 867 8450  
www.geberit.fi

**(FR) Geberit France**  
ZA du Bois Gasseau - CS40252 Samo-  
reau  
FR-77215 Avon Cedex  
Téléphone 01 60 71 66 61  
T +33(0)825 801 603  
F +33(0)825 801 604  
www.geberit-aquaclean.fr

**(GB) Geberit Sales Ltd.**  
Geberit House  
Edgehill Drive  
Warwick  
CV34 6NH  
T (0)1926 516 800  
T (0)1926 516 809  
In Eire T +44 1622 717 811  
www.geberit-aquaclean.co.uk

**(HR) Predstavništvo Geberit**  
prodaja d.o.o. Ruše  
Samoborska cesta 218  
10090 Zagreb, HR  
T +385 1 3867 800  
F +385 1 3867 801  
www.geberit.hr

**(HU) Geberit Kft**  
1117 Budapest,  
Aliz utca 2.  
T +36 1 204 4187  
www.geberit.hu

**(IT) Geberit Marketing e Distribuzione SA**  
Via Gerre 4  
CH-6928 Manno  
T +41 91 611 92 92  
F +41 91 611 93 93  
www.geberit-aquaclean.it

**(LU) Geberit Luxembourg**  
61, avenue de la Libération  
L-3850 Schifflange  
T +352 54 52 26  
F +352 54 54 91  
www.geberit.lu

**(NL) Geberit B.V.**  
Fultonbaan 15  
3439 NE Nieuwegein  
T +31 (0)3060 57700  
F +31 (0)3060 53392  
www.geberit-aquaclean.nl

**(NO) Geberit AS**  
Luhrtoppen 2  
N-1470 Lørenskog  
T +47 67 97 82 00  
www.geberit-aquaclean.no

**(PL) Geberit Sp. z o.o.**  
ul. Postępu 1  
02-676 Warszawa  
T +48 22 843 06 96  
www.geberit-aquaclean.pl

**(PT) Geberit Tecnologia Sanitária, S.A**  
Rua Cupertino de Miranda, nº 12-2º A  
PT-1600-485 LISBOA  
www.geberit.pt

**(RO) Geberit International Sales AG**  
Splaiul Unirii, Nr. 86, Et. 3  
Sector 4, Bucharest  
T +40 21 330 30 80/81  
F +40 21 330 31 61  
www.geberit.ro

**(RS) Geberit - Predstavništvo za**  
Republiku Srbiju i Republiku Crnu Goru  
Vojvode Skopljanca 24  
SR-11000 Beograd  
T +381 11 30 96 430  
F +381 11 30 96 431  
www.geberit.rs

**(RU) ООО „ГЕБЕРИТ РУС“**  
Олимпийский пр., 16, стр.5, 5 этаж  
129110 Москва  
тел.: +7 495 783 83 30  
www.geberit.ru

**(SE) Geberit AB**  
Folketshusgatan 1  
Box 140  
295 22 Bromölla  
T +46 40 680 89 30  
www.geberit.se

**(SI) Geberit prodaja, d.o.o.**  
Bezena 55  
2342 Ruše  
T 01 586 22 00  
F 01 586 22 19  
www.geberit.si

**(SK) Geberit Slovensko s.r.o**  
Karadžičova 10  
821 08 Bratislava 2  
T +421 2 49 20 30 71  
www.geberit.sk

**(TR) Geberit Tesisat Sistemleri Tic Ltd. ti.**  
Içerenköy Mah. Engin Sok. No. 10,  
34752 Atasehir-Ystanbul, Turkey  
T +90 216 340 82 73  
F +90 216 340 82 79  
www.geberit.com.tr

**(ZA) Geberit Southern Africa (Pty.) Ltd.**  
6 Meadowview Lane,  
Meadowview Business Estate,  
Longmeadow,  
Linbro Park  
Johannesburg,  
South Africa  
T +27 11 444 5070  
F +27 11 444 5992  
www.geberit.co.za

