

Dusche - Tara.

UP-Thermostat mit Einweg-Mengenregulierung - schwarz matt

Artikelnummer: 36 425 970-33



- Abdeckplatte Ø 150 mm
- Skalengriff mit Sicherheitssperre bei 38°C
- Heißwasserbegrenzung, voreinstellbar
- Armaturengruppe nach DIN 4109: 1
- Passt zu Meta, Tara., VAIA

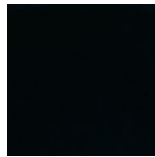

schwarz matt

Zu diesem Artikel wird Zubehör benötigt.

Maßzeichnung

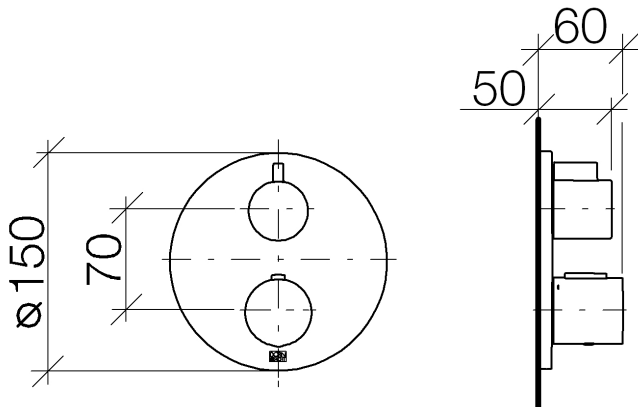

Alle Angaben in mm / inch = mm x 0,0394

Dusche - Tara.

UP-Thermostat mit Einweg-Mengenregulierung - schwarz matt

Artikelnummer: 36 425 970-33

Durchflussdiagramm

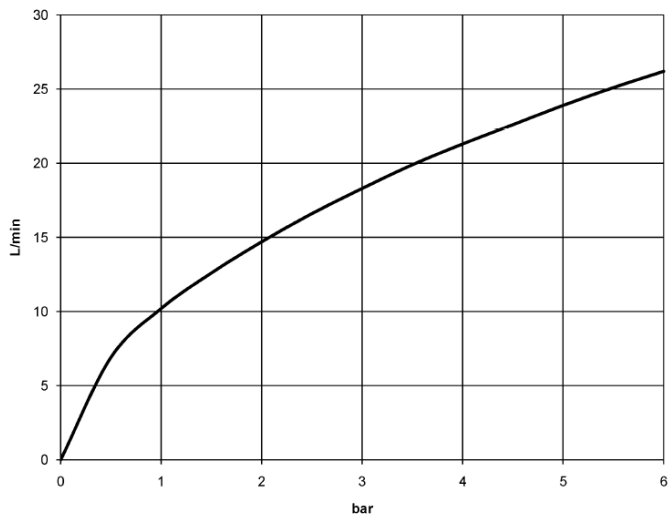

Dusche - Tara.

UP-Thermostat mit Einweg-Mengenregulierung - schwarz matt

Artikelnummer: 36 425 970-33

Weitere Oberflächenvarianten



chrom

36 425 970-00



platin matt

36 425 970-06



platin

36 425 970-08

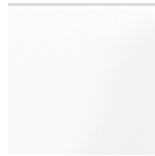

weiß matt

36 425 970-10



messing gebürstet

36 425 970-28

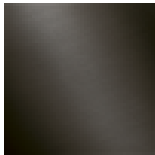

Dark Platin matt

36 425 970-99

Weitere Oberflächen auf Anfrage (x-tra Service)

Benötigtes Zubehör

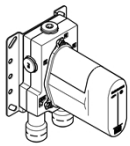

35 425 970 90

UP-Thermostat -

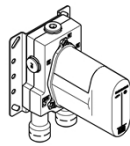

35 426 970 90

UP-Thermostat mit
Vorabspernung -