

Made in Germany



## Bodenablauf PRONTO K, DN 100, 120 x 120 mm

- EN Floor drain PRONTO K, DN 100, 120 x 120 mm
- FR Avaloir de sol PRONTO K, DN 100, 120 x 120 mm
- NL Avaloir de sol PRONTO K, DN 100, 120 x 120 mm
- ES Sumidero PRONTO K, DN 100, 120 x 120 mm
- PT Sumidouro PRONTO K, DN 100, 120 x 120 mm
- PL Wpust podłogowy PRONTO K, DN 100, 120 x 120 mm



# 700360

Art.Nr. / item no.

Dallmer GmbH + Co. KG  
Wiebelsheidestraße 25  
59757 Arnsberg, Germany  
T +49 2932 9616-0  
F +49 2932 9616-222  
info@dallmer.de · www.dallmer.com

# DALLMER

## Inhalt der Lieferung

Delivery contents / Contenu de la livraison / Omvang van de levering /  
Contenido de la entrega / Conteúdo da entrega / Zakres dostawy

Rost / Grate / Grille / Rooster / Rejila / Grelha / Ruszt

Geruchverschluss / trap insert / siphon anti-odeur /  
stankafsluiter / válvula antiolor / válvula anti-odor /  
wkładkę syfonową

Ablaufgehäuse / drain body / boîtier d'écoulement /  
afvoercolk / cazoleta sumidero / corpo ralo / korpus wpustu

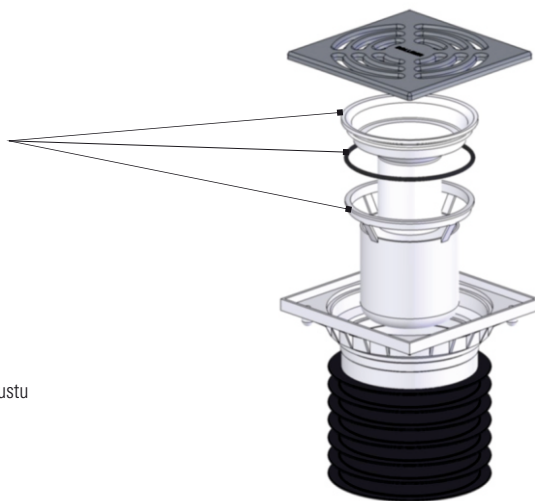

Ablaufleistung / Flow rate / Débit d'écoulement / Afvoer capaciteit / Capacidad de evacuación /  
Capacidade de evacuação / Wydajność przepływu:  
0,8 l/s

## Einbaumaße

Installation dimensions / Cotes de montage / Inbouwmaten /  
Dimensiones de montaje / Dimensões de montagem / Wymiary montażowe

DE zum Einstecken in ein Rohr DN 100, einsetzbar bei nicht abgedichteten Bodenkonstruktionen  
GB pushes into a pipe DN 100, for floor constructions without a waterproofing membrane  
FR à emboîter dans un tube, en cas d'installation sur un sol ne nécessitant aucune étanchéification  
NL voor insteken in een buis DN 100, bij vloerconstructies zonder vloerafdichting  
ES para insertar en un tubo DN 100 en suelos sin impermeabilización  
PT para inserir um tubo DN 100 em pisos sem isolante estanque  
PL do wmontowania w rurę, stosowany przy nieuszczelnionych konstrukcjach podłoża

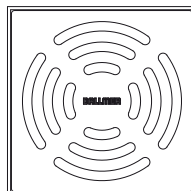
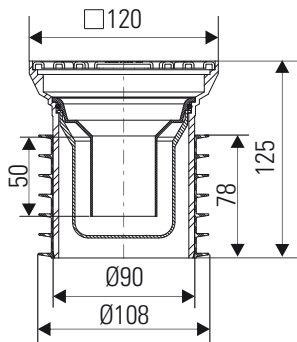

# Einbau

Installation / Pose / Inbouw /  
Montaje / Montagem / Montaż

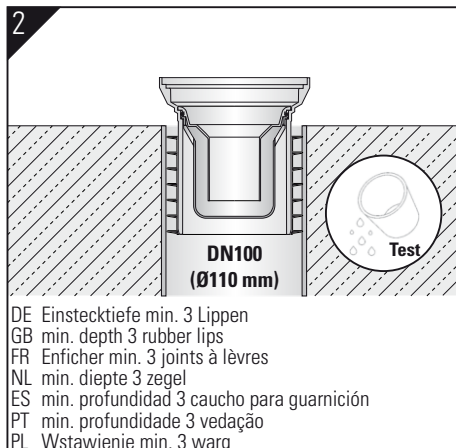
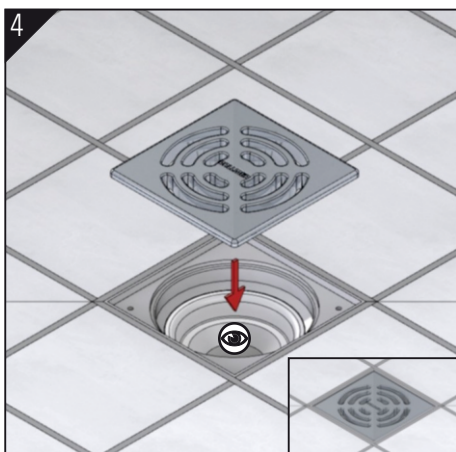
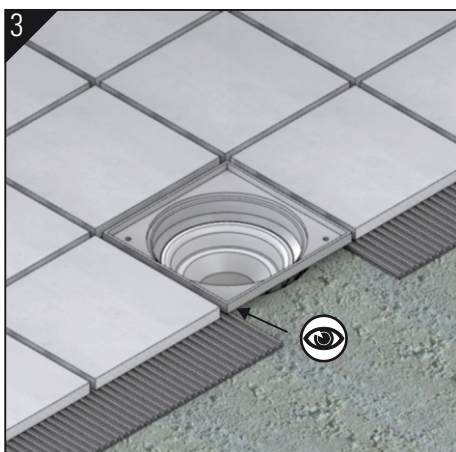
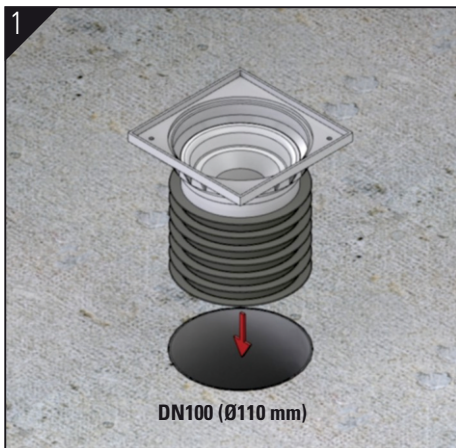

DE Estrich mit Gefälle zum Ablauf verlegen  
GB Install the floor with a downward slope to the drain  
FR Installer la chape avec une pente vers l'orifice  
d'évacuation  
NL Breng de afstrijkvloer aan met afschot naar de afvoer  
ES Tienda el solado inclinado hacia el desagüe  
PT Aplicar o betão com uma inclinação para o escoamento  
PL Wylewkę ze spadkiem kłaść w stronę odpływu.



DE mit Fliesenkleber unterfüttern  
GB line with tile adhesive  
FR garnir en dessous de colle à carrelage  
NL onderstoppen met tegellijm  
ES engrase por debajo con adhesivo para baldosas  
PT alinhar com cola de azulejo  
PL podkleić klejem do płytek



DE Geruchverschluss auf richtigen Sitz kontrollieren.  
GB Check the odour trap for correct fit.  
FR Vérifier que le siphon est bien en place.  
NL Inspecteer of de stankafsluiter goed is geplaatst.  
ES Revise que el sifón inodoro esté bien colocado.  
PT Verificar se o fecho contra odores está firme.  
PL Kontrolować prawidłowe położenie zamknięcia  
antyzapachowego.

# Reinigung

Cleaning / Nettoyage / Reiniging /  
Limpieza / Limpeza / Czyszczenie

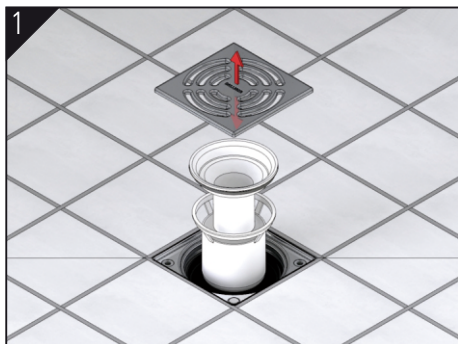

- DE Mit entferntem Siphoneinsatz ergibt sich eine Reinigungsöffnung von Ø 83 mm  
GB The trap assembly can be easily removed and the fitting used for rodding access, 83 mm Ø  
FR La dépose d'insert à siphon découvre un orifice de nettoyage de 83 mm de diamètre !  
NL Met verwijderde sifoninzet ontstaat een reinigungsopening met een diameter van 83 mm.  
ES Quitando el vaso sifónico se obtiene un registro de limpieza de 83 mm de diámetro  
PT Com o inserto do sifão removido, abre-se um sifão para limpeza com um diâmetro de 83 mm.  
PL Z usuniętym wkładem syfonowym staje się otworem rewizyjnym o średnicy 83 mm.

- DE Alle technischen Daten der Montageanleitung sind sorgfältig erstellt, bei offensichtlichen Irrtümern bleiben nachträgliche Korrekturen vorbehalten.  
GB All technical data of the installation manual has been prepared with care, subject to subsequent corrections of obvious errors.  
FR Toutes les informations techniques figurant dans la notice de montage sont élaborées avec soin. En cas d'erreurs manifestes, des corrections ultérieures demeurent sous réserve.  
NL Alle technische gegevens van de montage-instructies zijn zorgvuldig opgesteld, bij duidelijke fouten blijven latere correcties voorbehouden.  
ES Todos los datos técnicos de estas instrucciones de montaje se elaboraron con la debida atención, en caso de errores notorios nos reservamos el derecho a efectuar las correcciones oportunas.  
PT Todos os dados técnicos das instruções de montagem foram elaborados meticulosamente. Em caso de erros evidentes, reservamos para nós o direito a correções posteriores.  
PL Wszystkie dane techniczne zawarte w instrukcji montażu zostały starannie spisane. W przypadku oczywistych pomyłek zastrzegamy sobie prawo do wprowadzania późniejszych zmian.

- DE **Hinweis:** Die Einhaltung dieser Einbau-Empfehlung ist Voraussetzung für einen Gewährleistungsanspruch auf der Grundlage unserer Verkaufs- und Lieferbedingungen.  
GB **Note:** Installation according to these instructions is a condition for considering any guarantee claim. Please see our conditions of sale and terms of delivery.  
FR **Remarque :** L'observation de cette recommandation de pose est la condition préalable pour un recours en garantie sur la base de nos conditions de vente et de livraison.  
NL **Opmerking:** Het opvolgen van de aanbevelingen voor het inbouwen is - op basis van onze Voorwaarden voor Verkoop en Levering een voorwaarde om aanspraak te kunnen maken op garantie.  
ES **Nota:** El cumplimiento de esta recomendación de montaje es requisito indispensable para el derecho de garantía según nuestras condiciones de venta y entrega.  
PT **Nota:** A observação deste recomendação de montagem é uma condição para o direito à garantia com base nas condições de venda e fornecimento.  
PL **Wskazówka:** Zgodnie z naszymi warunkami sprzedaży i dostawy gwarancja obowiązuje tylko wówczas, gdy przestrzegane są niniejsze zalecenia dotyczące montażu.